

باسمہ تعالیٰ

اللہم صل علی محمد و آل محمد و عجل فرجہم

وزارت کار و امور اجتماعی

معاونت روابط کار

ادارہ کل بازرسی کار

آئین نامہ ایمنی

در کارگاہ های دامپرووری

## آیین نامه ایمنی در کارگاه های دامپروری

### هدف و دامنه شمول:

هدف: هدف از تدوین این آیین نامه، ایمن سازی محیطهای کار، پیشگیری از حوادث ناشی از کار برای شاغلین و عموم افرادی که به نحوی در کارگاههای مشمول این آیین نامه حضور می یابند، میباشد.

دامنه شمول: به استناد ماده ۸۵ قانون کار جمهوری اسلامی ایران این آییننامه برای کارگاه های دامپروری مشمول قانون کار تدوین گردیده و لازم الاجراء می باشد.

### فصل اول- تعاریف

دام: به حیواناتی ( چهارپایان، پرنندگان، آبزیان و حشرات ) اطلاق میگردد که برای امور تغذیه انسان و یا تغذیه دام و فعالیت های اقتصادی، تولیدی، آزمایشگاهی، ورزشی و تفریحی، تولید، نگهداری و پرورش داده می شوند.

دامپرور: شخصی است حقیقی یا حقوقی که با استفاده از روشهای علمی، فنی و تجربی دامپروری، اقدام به پرورش یک یا چند نوع دام بنماید.

کارگاه دامپروری: به محل مستقل دامپروری اطلاق می گردد که کارگر به درخواست کارفرما یا نماینده او به تولید، پرورش و نگهداری انواع دام مطابق با مقررات نظام جامع دامپروری و سایر قوانین اشتغال دارد.

مجتمع دامپروری: مکانی است که در آن تعدادی واحد دامداری با یک نوع دام و شیوه بهره برداری واحد، با رعایت ضوابط مربوط ایجاد می گردد.

جایگاه دام: به هر نوع محل نگهداری و پرورش دام، اعم از مسقف و غیر مسقف گفته می شود.

خوراک دام : به کلیه مواد اعم از خام و فراوری شده اطلاق می گردد که برای تغذیه به منظور تولید ، نگهداری و رشد دام مورد مصرف قرار می گیرد.

راهرو و جایگاه مهار : محل ویژه ای است که برای هدایت و مهار دام به منظور انجام برخی عملیات خاص روی آنها به کار گرفته می شود.

توجه : تصاویر بعضی از مواد آئین نامه برای استفاده و بهره برداری به پیوست می باشد.

## فصل دوم - مقررات عمومی :

- ماده ۱- کارفرما مکلف است نسبت به شناسایی و ارزیابی خطرات محیط کار اقدام نموده و ضمن نصب تابلوها و علائم هشدار دهنده ، اقدامات کنترلی مناسب را در جهت حذف مخاطرات احتمالی به عمل آورد.
- ماده ۲- کارفرما مکلف است معاینات بدو استخدام و دوره ای را برای کارگران خود مطابق مواد ۹۱ قانون کار و ۹۰ قانون تامین اجتماعی انجام دهد.
- ماده ۳- کارفرما باید در انتخاب و به کارگیری کارگران دقت نماید و افرادی را به کارگمارد که از نظر بدنی و روانی متناسب با نوع کار باشند.
- ماده ۴- شرایط محیط کار باید به گونه ای باشد تا ایمنی افرادی که وارد کارگاه می شوند ، تامین گردد.
- ماده ۵- تابلوهای برق ، تجهیزات اطفاء حریق و تاسیسات امدادی نباید در مسیر حرکت و جایگاه نگهداری دام ها تعبیه شوند.
- ماده ۶- خوراکیهای دامی که امکان احتراق خود به خودی در آن ها وجود دارد باید در بسته ها یا کیسه های سالم با حجم مشخص ذخیره و نگهداری و با رعایت فواصل مناسب انبارداری شوند.
- ماده ۷- جهت تسهیل در دسترسی بهتر ماشینهای آتش نشانی و سرایت دیرتر آتش به نقاط دیگر ، رعایت حداقل فاصله بین سازه ها الزامی است. به نحوی که امکان اطفاء حریق ، طبق ضوابط سازمان آتش نشانی مقدور باشد.
- ماده ۸- کلیه جایگاه ها ، تاسیسات ، انبارها و مخازن و سایر مکان هایی که در آنها امکان ایجاد گرد و غبار ، بخار ، گاز می باشد ، باید به تهویه مناسب و متناسب با نوع آلاینده های تولیدی مجهز گردند.
- ماده ۹- کف قسمت های مختلف دامداری باید از مصالحی ساخته شود که احتمال سر خوردن و لغزندگی از بین برود و ضمناً شیب کافی برای انتقال پساب ها به کانال های فاضلاب در نظر گرفته شود.

ماده ۱۰- در صورت ضد عفونی ساختمان، جایگاهها، و سایل و ماشین آلات با روش گازدهی، ضمن رعایت توصیههای کارخانه سازنده ماده شیمیایی و دستورالعمل های سازمان دامپزشکی کشور، حیوانات و افراد، از محل مورد نظر دور نگهداشته شده و کارگران باید بیدرنگ پس از قرار دادن ظروف گازهای شیمیایی (فرمالین و نظایر آن) در درون سالنها، محل را ترک کنند.

ماده ۱۱- کلیه معابر، پله ها، راهروها و کف سالنها (به استثنای کف سالن های مرغداری با سیستم پرورش در بستر) و کارگاهها باید مرتباً از مواد دفعی حاصل از حیوانات و گل و لای پاکسازی شوند.

ماده ۱۲- نردهها، درها، جایگاههای مهار، راهروها و کلیه موانع و محدودکنندهها باید فاقد هر گونه تیزی و برآمدگی بوده و از استحکام کافی برخوردار باشند.

ماده ۱۳- کارفرما مکلف است به منظور تامین روشنایی مورد نیاز و مناسب حیوانات در سالن ها و جایگاهها اقدامات لازم را به عمل آورد.

ماده ۱۴- در مکانهایی که امکان ایجاد گاز یا گرد و غبار قابل انفجار وجود داشته باشد باید از سیستم تهویه و تجهیزات ضد جرقه استفاده گردد.

ماده ۱۵- نصب دستگاه های تشخیص گاز به همراه سیستم های هشداردهنده در قسمت هایی که احتمال تجمع و تولید گازهای خطرناک در آنها وجود دارد از قبیل سیلوها و گودالهای کود ضروری است.

ماده ۱۶- بین سالن ها و تاسیسات واحد های مرغداری باید عاری از هر گونه گیاه و همچنین علف های هرز باشد.

ماده ۱۷- مایعات قابل اشتعالی که بعنوان سوخت مصرفی در کارگاه های دامپروری به کار می رود باید در مخازن مخصوص، مطابق با مفاد آئین نامه حفاظتی مواد خطرناک، مواد قابل اشتعال، مواد قابل انفجار (مصوب شورای عالی حفاظت فنی) انبار گردد.

ماده ۱۸- کارفرما مکلف است وسایل کمکهای اولیه مناسب را تهیه و در دسترس کارگران قرار داده و در صورت لزوم نسبت به انتقال افراد آسیب دیده به نزدیک ترین مرکز درمانی اقدام نماید.

ماده ۱۹- کارفرما مکلف است متناسب با نوع کار با همکاری مراجع ذیصلاح امکان آموزش کارگران در واحد دامپروری را در زمینه های مختلف رفتار شناسی دام، نحوه نزدیک شدن و نگهداری ایمن و بی خطر دام ها، ایمنی در محیط کار، بیماریهای دامی، بیماری های مشترک بین انسان و دام، آلودگی های انگلی و عفونی، روش کار ایمن با ابزارها، ماشین ها و دستگاه ها و خطرات احتمالی کار با آنها و کمک های اولیه را فراهم نماید.

ماده ۲۰- کانال ها، مجاری و آبراههای پساب باید دارای شیب مناسب بوده تا ضمن تخلیه و هدایت سریع آنها به منبع تصفیه، از تجمع، ماندن و پس زدن پساب ها به کف سالنها و انتشار آن در محوطه و زمینهای

اطراف کارگاه جلوگیری شود و نحوه انتقال پساب ها به نحوی باشد که امکان انتشار و تماس با کارگران وجود نداشته باشد.

ماده ۲۱- طراحی کانالهای پساب، باید با توجه به دبی جریان بوده و دارای پوشش مشبک یا حفاظ نرده ای مستحکم و قابل شستشو با آب و مواد ضدعفونی کننده باشد.

ماده ۲۲- طراحی مسیر انتقال ضایعات، پسماندها و پساب ها باید به گونه ای باشد که از داخل سایر واحدهای دیگر عبور داده نشود.

ماده ۲۳- نگهداری، ضبط، دفع، انهدام و سوزاندن ضایعات و لاشه ها باید طبق موازین بهداشتی و رعایت مسائل زیست محیطی به نحوی انجام گیرد که خطری برای سلامت کارگران و سایرین ایجاد ننماید.

ماده ۲۴- خوردن، آشامیدن، استعمال دخانیات و انجام هرگونه شوخی و اعمال ناایمن دیگر در حین فعالیت ممنوع است.

ماده ۲۵- مواد شیمیایی پاک کننده و ضدعفونی کننده باید توسط افراد ماهر و آموزش دیده و با استفاده از وسایل حفاظت فردی مناسب، طبق دستورالعملهای ذیربط وزارت بهداشت، درمان و آموزش پزشکی و سازمان دامپزشکی کشور و شرکت سازنده، آماده سازی و استفاده شوند.

ماده ۲۶- کلیه مواد ضدعفونی کننده، سموم دفع آفات باید در انبار قفلدار، درون کابینت یا کمد مشخصی و دور از دسترس افراد غیرمسئول نگهداری شود. نحوه نگهداری و استفاده از این مواد، باید وفق آئیننامه حفاظتی سموم دفع آفات در کارگاهها (مصوب شورای عالی حفاظت فنی) و دستورالعمل های سازمان دامپزشکی کشور باشد.

ماده ۲۷- کارفرما مکلف است در مکان های آماده سازی و استفاده از سموم و مواد ضد عفونی کننده شیمیایی، حداقل تجهیزات لازم مانند دوش و چشم شوی اضطراری را پیش بینی نماید.

ماده ۲۸- اطراف کمد های نگهداری سموم و مواد شیمیایی باید عاری از اشیاء دیگر باشد. ضمناً زمین پیرامون آن باید دارای شیب مناسب بوده تا در صورت نشت تصادفی و یا ریخته شدن آن مواد، توسط کانال های زهکشی جمع آوری و منتقل شود، به نحوی که وارد مخازن و آبهای زیر زمینی و جاری نگردد.

ماده ۲۹- قرار دادن هرگونه وسایل اضافی و مواد خوراکی و پوشاک و وسایل ایمنی و نظایر آن در داخل و روی کمد های نگهداری سموم و مواد شیمیایی ممنوع است.

## فصل سوم - مقررات اختصاصی

### بخش اول: مقررات ایمنی دستگاه ها و ابزار آلات

ماده ۳۰- کلیه قسمت‌ها و محورهای انتقال دهنده نیرو، مانند تسمه، فلکه (پولی)، چرخ دنده، چرخ‌نگر، چرخ‌فلکه، زنجیر، چهارشاخ‌گاردان، غلتک و نیز سایر قسمت‌های خطرناک دستگاهها، باید طبق آیین‌نامه حفاظت در مقابل خطرات وسایل انتقال نیرو و سایر آئین‌نامه‌های مرتبط (مصوب شورای عالی حفاظت فنی)، حفاظت‌گذاری و ایمن‌سازی گردند.

ماده ۳۱- حصارها و بدنه فلزی تجهیزات الکتریکی و تابلوهای برق، کلیه اجزای فلزی سیم‌کشی و نیز سپر (شیلد) حفاظ‌های فلزی کابل‌ها و تاسیسات فلزی باید مطابق آیین‌نامه ایمنی سیستم اتصال به زمین (ارتینگ) که مصوب شورای عالی حفاظت فنی می‌باشد، به اتصال زمین مؤثر و مناسب، مجهز گردند.

ماده ۳۲- ماشینها و دستگاه‌های الکتریکی باید قبل از شروع به کار توسط افراد ماهر بازدید شود.

ماده ۳۳- تعمیر و نگهداری، روغن‌کاری، تمیز کردن، تعویض قطعات دستگاهها و ماشین‌ها باید توسط افراد آموزش دیده و با اطمینان از قطع جریان برق انجام پذیرد.

### بخش دوم: وسایل حفاظت فردی

ماده ۳۴- کلیه کارگران دامپروری باید متناسب با نوع کار به لباس کار و سایر وسایل حفاظت فردی مناسب تجهیز گردند.

ماده ۳۵- کارفرما مکلف است به کارگرانی که در معرض تماس با گردوغبار، مواد فعال بیولوژیکی و مواد شیمیایی هستند عینک، ماسک تنفسی مناسب و لباس کار نفوذناپذیر در برابر مواد مذکور تحویل دهد.

ماده ۳۶- کارگران باید در هنگام کار در واحدهای دامپروری به ویژه اصطبل‌ها و کار در اطراف گاوها و محوطه پرورش شترمرغ، بسته به نوع کار از چکمه، کفشهای ایمنی پنجه فولادی و کفشهای آجدار استفاده کنند.

ماده ۳۷- کارگرانی که به طور مستمر در معرض تابش نور خورشید قرار دارند باید مجهز به کلاه آفتابی باشند.

ماده ۳۸- کارگران باید در هنگام کار با کود شیمیایی از دستکش لاستیکی و در کار با آفت‌کشها از دستکش لاتکس استفاده کنند.

ماده ۳۹- کارگرانی که با مواد شیمیایی، حمل دستی طیور، دام بیمار، کمک به زایمان دام، تلقیح مصنوعی و نیز سوار کاری و نظایر آن مشغول کار هستند با توجه به نوع کار باید به دستکش حفاظتی مناسب تجهیز گردند.

ماده ۴۰- در هنگام ضد عفونی به روش شعله افکنی جایگاههای دام، کارگران باید به وسایل حفاظت فردی مناسب مانند ماسک تنفسی، دستکش، عینک و لباس کار تجهیز گردند.

### بخش سوم: حمل و نقل، جابهجایی و مهار دام، طیور و حیوانات خانگی

ماده ۴۱- حمل و نقل دام زنده باید با وسایل نقلیه ویژه حمل مخصوص دام که مجهز به جایگاههای مخصوص می باشد، انجام گیرد.

ماده ۴۲- فضای درونی وسایل حمل دام باید دارای شرایط مناسبی از نظر روشنایی و تهویه برای جابهجایی دام ها باشد.

ماده ۴۳- کف تریلرهای حمل دام نباید صاف و لغزنده بوده و فضای درونی وسایل حمل دام به ویژه تریلر حمل اسب، گاو و گوسفند و بز بخشبندی شده و دیوارها و میله های سینهای آن مجهز به بالشتک باشد.

ماده ۴۴- تریلر مخصوص حمل دام باید مجهز به یک در (راه خروجی) از جلوی تریلر باشد تا فرد راهنما یا مراقب، از آن در، تریلر را ترک یا وارد کابین راننده شود.

ماده ۴۵- تریلرهای وسایل حمل دام باید مجهز به رمپ بارگیری باشند.

ماده ۴۶- سکوها و محلهای تخلیه و بارگیری دام و طیور در شب باید از نور کافی برخوردار باشد.

ماده ۴۷- سکوی بارگیری باید بدون فاصله و همسطح طبقات درون وسایل حمل دام باشد.

ماده ۴۸- برای انتقال دام ها از جایگاه و بارگیری آنها درون کامیونهای دو طبقه و یا کار روی دام،

راهروی هدایت دامها باید دارای دیوارههای محکم و قابل شستشو، قوسی شکل، بلندتر از قد دام بوده و

کف آن شیبدار باشد. در کنار راهروی هدایت و انتقال، باید راهروی پیادهروی مستقل، جهت هدایت دام،

عبور یا فعالیتهای لازم به صورت بی خطر برای کارگران تعبیه گردد. اگر راهروی پیادهرو بیشتر از ۴۵

سانتیمتر بالاتر از زمین باشد، باید به نرده حفاظتی تجهیز گردد تا از خطر سقوط کارگران جلوگیری شود.

ماده ۴۹- حمل و نقل، بارگیری و تخلیه دام از خودروی حمل آنها به واحد دامپروری و کشتارگاه باید به

شکلی انجام پذیرد که نیاز به حضور و هدایت مستقیم دام توسط کارگران نباشد.

ماده ۵۰- سوار و پیاده کردن دام های بزرگ از قبیل اسب و شتر مرغ از تریلر توسط یک نفر به تنهایی

ممنوع است.

ماده ۵۱- کلیه مکان هایی که برای دسترسی کارگران به دام تعبیه می شود باید از استحکام لازم و ایمنی

کافی برخوردار باشد.

ماده ۵۲- هنگام استفاده از راهروی مهار ثابت و دائمی سوار کردن، جلوی این مهار باید باز بوده و به جای سطح ناصاف، دارای پلکان بوده و دیوارهای آن یکپارچه باشد.

ماده ۵۳- برای مهار تعداد زیادی از گوسفندان در زمان کوتاه به منظور کارهایی مانند سم چینی، نوزین، شیرگیری و جداسازی بره میشها از بره قوچ ها و نظایر آن باید از راهروهای مهار جداسازی استفاده گردد. تیرها، دیواره ها و میله های اطراف راهروی مهار جداسازی باید از استحکام کافی برخوردار باشند. ماده ۵۴- در شرایطی که امکان دسترسی به جایگاه ها یا آغل های ثابت برای گوسفندان وجود ندارد، کارفرما مکلف است، حصارهای موقتی مانند: دیوارهای سیمی سبک و قابل حمل، دیوارهای چوبی یا پنل های تاشو (آکار دئونی)، حصارهای برفگیر یا سیم های (توری های فلزی) بافته شده مهیا نماید به شرطی که:

الف- در آن از تیرهای آهنی که نگهدارنده این حصارها می باشند، استفاده گردد.

ب- دروازه یا موانعی که قابل تغییر به اندازه های بزرگترند به عنوان درهای این حصارها بهره برد.

پ- بلندی دیوار و موانع این حصارها دست کم ۹۰ تا ۱۰۶ سانتی متر باشد.

ماده ۵۵- استفاده از سیمهای خاردار به عنوان حصار برای کنترل دام ممنوع است.

ماده ۵۶- نگهداری، هدایت و کار کردن روی دام باید طوری باشد که از وارد کردن تنش، ایجاد تحریک، رم کردن دام و در نهایت ایجاد خطر و آسیب به کارگران جلوگیری شود.

ماده ۵۷- استفاده نابجا از هرگونه ابزار، دستگاه یا حرکات، که منجر به ترسیدن یا رمیدن حیوانات می گردد، ممنوع است.

ماده ۵۸- استفاده از وسایل مهار کننده متناسب با نوع عملیات و نوع دام مانند راهرو مهار، بالا بر های دستی، میز های کج شونده، جایگاه های مهار کج شونده، یک ور شونده و پشت و رو شونده، سکوی شیر دوشی، سکوی پیرایش، سکوی یوغ گردن، جعبه کیفی نگهداری حیوانات کوچک، دماغ گیر (حلقه بینی)، لواشه، پوزه بند و مانند آنها برای انجام اعمال مختلف روی آنها الزامی است.

ماده ۵۹- قبل از ورود دام ها به یک فضا یا جایگاه محدود یا راهرو باید زمانی را برای انطباق و سازگاری دام ها در محوطه انتظار در نظر گرفت.

ماده ۶۰- در جایگاههای ویژه دام مختص جفت گیری یا اسپرم گیری باید تدابیری اتخاذ گردد تا کارگران از آسیب های احتمالی آنها در امان باشند.

ماده ۶۱- در فضاهای بسته و محصور، جایگاه ها، راهروها، باید راه های خروج اضطراری برای کارگران تعبیه نمود.

ماده ۶۲- در حین جابجایی دام، ورود کارگران به راهرو ها و جایگاه های مهار و دام ممنوع است.



ماده ۶۳- طراحی و ساخت رمپ های بارگیری، راهروها و جایگاه های مهار باید به گونه ای باشد که با کاهش سر و صدا و محدود کردن دید دام از بروز استرس و رمیدن آنها جلوگیری به عمل آید.

ماده ۶۴- کنترل، هدایت و جابهجایی دامهای بزرگ، در محوطه های باز باید به صورت غیر انفرادی و توسط افراد آموزش دیده و با تجربه و با تجهیزات مناسب و کافی انجام پذیرد.

ماده ۶۵- به منظور جلوگیری از رمیدن دام، مسیر های عبور و مرور و یا نگهداری آنها باید عاری از هرگونه اشیاء متحرک و پارچه های آویزان باشد.

ماده ۶۶- جایگاه های مهار پشت و رو شونده و کج شونده یا یک ور شونده را باید در مسیر رفت و آمد گوسفندان و در قسمت پشت یا درون راهروی مهار جداسازی قرار داد.

ماده ۶۷- برای جلوگیری از بروز حوادث و صدمه ناشی از شاخ دام ها، انجام عملیات بی شاخ سازی ضروری است.

ماده ۶۸- برای دام هایی که باید به صورت شاخدار عرضه گردند، انجام تمهیدات ایمنی مناسب مانند قراردادن گلوله ها یا توله های پلاستیکی روی شاخ آنها الزامی است.

ماده ۶۹- حمام کنه و محل تردد دام آغشته به سم باید از جنس غیر قابل نفوذ بوده و در طرفین آن نرده های ایمنی نصب گردد.

ماده ۷۰- میزان و نحوه آماده سازی ماده کنه کش، سموم و مواد ضد عفونی کننده باید طبق دستور العمل شرکت سازنده و برابر دستورالعمل های سازمان دامپزشکی کشور و با رعایت اصول ایمنی صورت گیرد.

ماده ۷۱- برای جلوگیری از خطر لگد خوردن توسط شتر و مهار و مقید کردن آن باید با بستن یک دست دام با طناب، حیوان را تحت کنترل قرار داد. این کار را می توان با بستن و مقید کردن دست و پای حیوان در حالت نشسته نیز انجام داد.

### بخش چهارم: ایمنی کار با دام های سواری

ماده ۷۲- برای باز کردن دهان و آرواره های دامها به ویژه اسب باید از ابزار دهان بازکن مناسب استفاده نمود.

ماده ۷۳- در زمان انجام کار بر روی دام، بستن آن با طناب به درخت، تیرک و مانند آن، ممنوع است.

ماده ۷۴- آموزش سوار کاری به کارگران باید زیر نظر مربی کارآموده و ماهر صورت گیرد و پیش از سوار کاری باید کلیه لوازم سوار کاری و جهاز اسب (تسمه ها، زین، دستجلوها یا افسار بندها و رکاب) مورد بازدید قرار گیرند و در صورت معیوب بودن سریعاً تعویض گردند.

ماده ۷۵- انتخاب دام جهت سواری کارگران بایستی متناسب با توان جسمی و مهارت افراد صورت گیرد.

ماده ۷۶- اندازه ی زین و برگ و لوازم سوار کاری باید متناسب با اندازه اسب ، سوار کار و ارگونومیک باشد.

ماده ۷۷- سوار کاری با اسب لخت (بدون زین) ممنوع است.

ماده ۷۸- لباس سوار کار باید متناسب و کاملاً به اندازه باشد، تا از گیر کردن به تجهیزات جلوگیری به عمل آید.

### بخش پنجم: سیلوها، مخازن و گودالهای کود

ماده ۷۹- ورود کارگران به گودال کود، انبار ذخیره کود مایع ، سیلوهای خوراک، مخازن کارگاهها و نیز حوضچه و استخر های تصفیه و پرورش ماهی و میگو و مانند آن، باید تحت نظارت مستقیم شخص آموزش دیده دیگری انجام گیرد. در ضمن این افراد باید متناسب با نوع کار مجهز به وسایل حفاظت فردی و تجهیزات کار در ارتفاع و امداد و نجات باشند.

ماده ۸۰- در گودالهای کود حیوانی، مخازن لجن و گودالهای سیلو که گازها و مایعات قابل اشتعال وجود دارد، استعمال دخانیات، استفاده از شعله های باز و به کار بردن وسایل تولید جرقه و مانند آن ممنوع است. ماده ۸۱- گودال و محل تجمع کود باید به گونه ای طراحی و اجرا شود که از نفوذ شیرابه های آن به منابع آبی جلوگیری به عمل آید.

ماده ۸۲- تعمیرات ضروری مانند جوشکاری در گودال های کود، سیلوها و مخازن باید طبق آیین نامه های مصوب شورای عالی حفاظت فنی مربوطه، انجام گرفته و در شرایط تهویه کامل و اطمینان از نبود خطر انفجار و آتش سوزی صورت پذیرد.

ماده ۸۳- تمام درهای بین اتاق سیلو و طویله اصلی، غیر از زمان کار در سیلو باید بسته و مسدود باشد.

ماده ۸۴- استقرار کارگران به هر شکل روی غلات و علوفه سیلوها، ممنوع است.

ماده ۸۵- قبل از شروع به هم زدن و تخلیه کود حیوانی در گودالهای کود و مخزن ذخیره کودهای مایع غیر هوازی و مخازن کود زیر ساختمان ها، غیر از متصدی مربوطه ، افراد و دامها باید تا زمان خروج و تخلیه

گازهای سمی ، از محوطه خطر دور گردند. ضمناً نصب علائم هشداردهنده مناسب در محل های مربوطه الزامی است.

#### فصل چهارم - سایر مقررات:

ماده ۸۶- رعایت کلیه اصول بهداشتی جهت پیشگیری از بیماریهای دامی و مشترک انسان و دام باید طبق موازین سازمان دامپزشکی کشور و وزارت بهداشت، درمان و آموزش پزشکی انجام گردد.

ماده ۸۷- کارفرما مکلف است به نحوی محیط کار را ایمن سازی نماید تا از انتقال بیماریهای دامی و مشترک انسان و دام پیشگیری شود.

ماده ۸۸- با عنایت به ماده ۸۸ قانون کار جمهوری اسلامی ایران ، کلیه اشخاص حقیقی و یا حقوقی که به ساخت یا ورود و عرضه ماشین ها، دستگاه ها و تجهیزات مشمول این آئین نامه می پردازند مکلف به رعایت موارد ایمنی و حفاظتی مناسب می باشند.

ماده ۸۹- به استناد مواد ۹۱ و ۹۵ قانون کار جمهوری اسلامی ایران ، مسئولیت رعایت مقررات این آئین نامه بر عهده کارفرمای کارگاه بوده و در صورت وقوع هرگونه حادثه به دلیل عدم توجه کارفرما به الزامات قانونی ، مکلف به جبران خسارات وارده می باشد.

این آیین نامه مشتمل بر ۴ فصل و ۵ بخش و ۸۹ ماده می باشد و به استناد مواد ۸۵ و ۹۱ قانون کار جمهوری اسلامی ایران تهیه و در جلسه مورخ ۱۳۸۹/۱۱/۴ شورای عالی حفاظت فنی تدوین و در تاریخ ۱۳۹۰/۳/۲۱ به تصویب وزیر کار و امور اجتماعی رسیده است.

ضمان



نمونه ای از کمد نگهداری سم

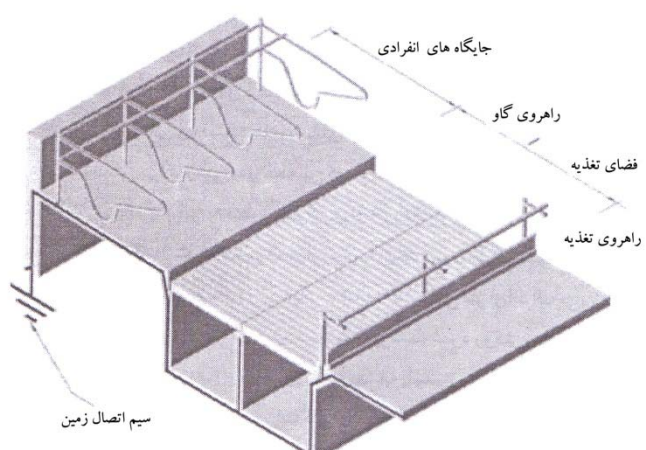

نمونه ای از سیستم اتصال زمین در جایگاه های انفرادی آزاد  
نمونه‌های از سیستم اتصال زمین در یک سالن شیردوشی

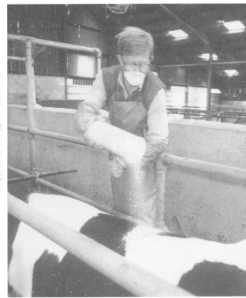

### نمونه ای از وسایل حفاظت فردی در دامپروری



نوعی از تریلرهای حمل احشام با منافذهایی جهت تهویه

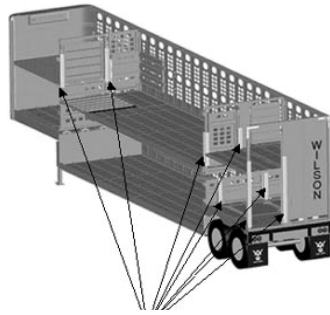

بالشک های ضربه گیر ایمنی برای احشام

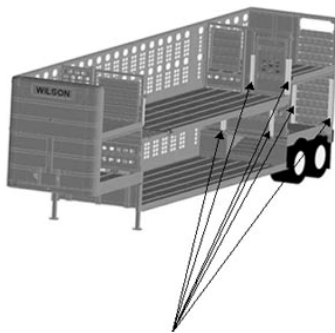

بالشک های ضربه گیر ایمنی برای احشام



تریلر حمل ۲ اسب با ورودی رمپ (شیددار) و دو خروجی در جلو

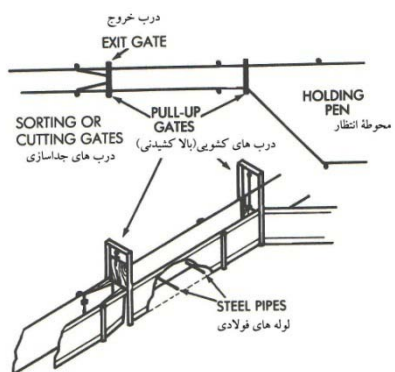
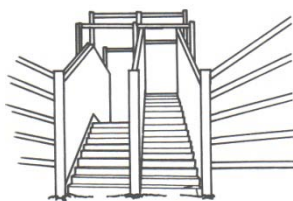
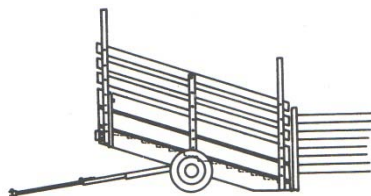





F

جدارهای بتونی منحنی برای احشام در کشتارگاه



دالان های هیدرولیکی نگهدارنده متشکل از میله های باز جانبی که برای مهار احشام استفاده می گردد زیرا از دیدن افراد در منطقه تردد ممانعت می کند



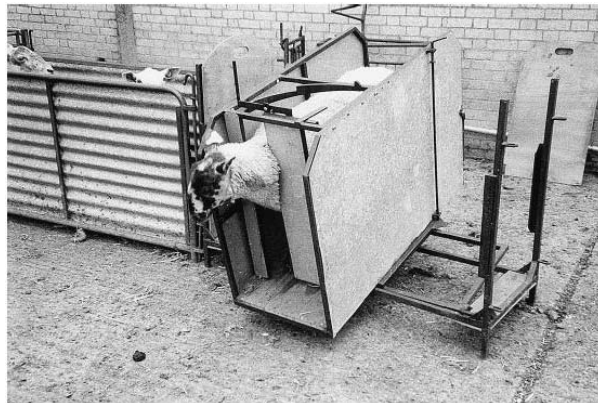
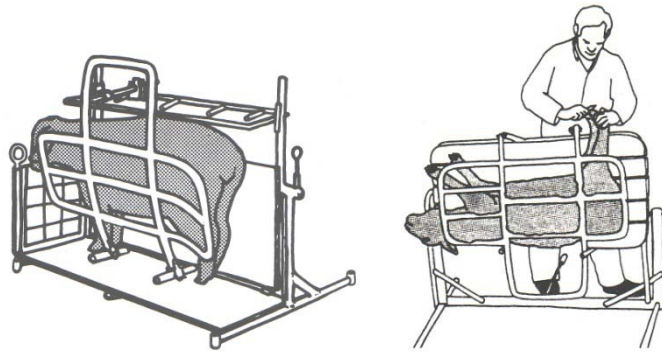

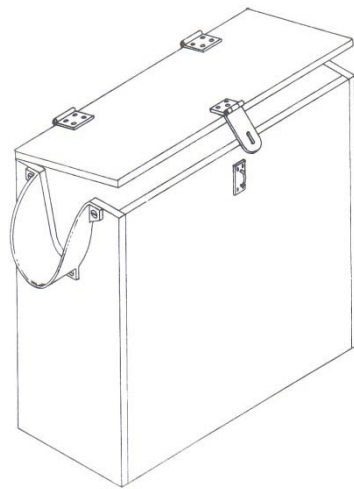
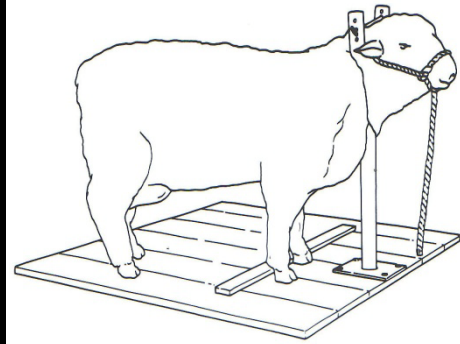
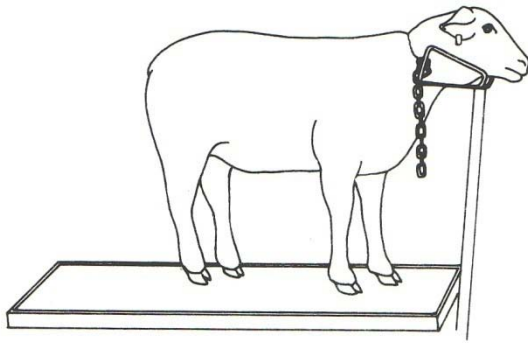

میدان حراج یا عرضه ی دام

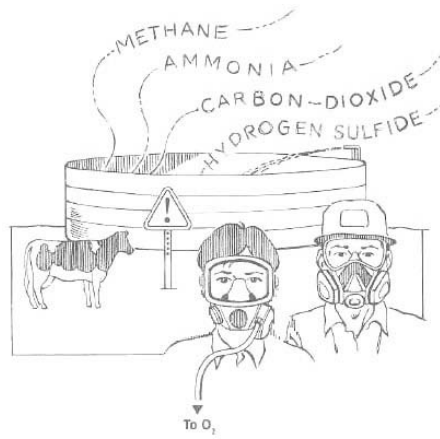
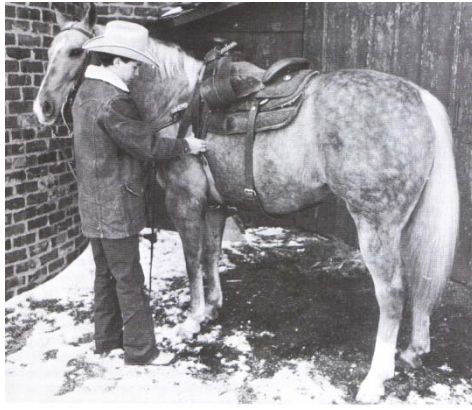

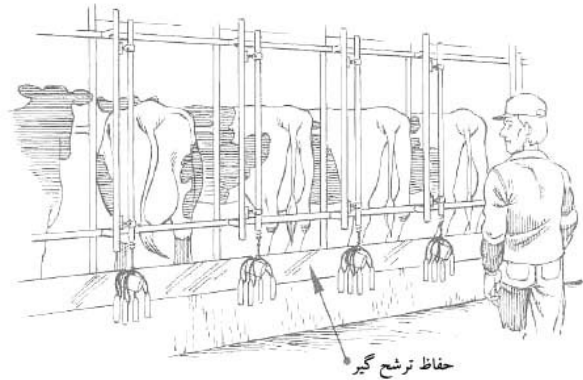
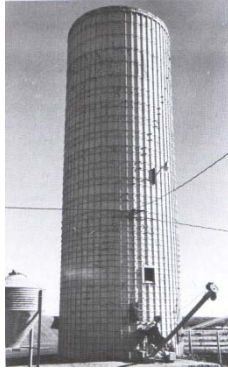

حفاظ ترشح گیر

